

# Billy

BILLY Zipscreen  
Fra:

**6 535,-**



Billy



# BILLY Zipscreen

BILLY Zipscreen er en moderne solskjermingsløsning som skreddersys etter dine ønsker og monteres enkelt rett over vinduet. Screenen er av eksklusiv kvalitet med skandinavisk design og en moderne aluminiumskassett, utstyrt med det absolutt beste stoffet på markedet fra Serge Ferrari.

**Størrelser:** Zipscreenen kan produseres i bredder og lengder fra 80 til 500 cm.

- **Totalbredde:** Målene refererer til markisens totale bredde fra ytterkant til ytterkant.
- **Kassetten:** Bygger 9,5 cm i høyden for bredder opptil 270 cm, og 12,5 cm for bredder over dette.
- **Sideskinnene:** Er 4,1 cm brede – for at de skal passe, trenger du minst 4,1 cm ledig plass på hver side av vindusåpningen.
- **Avstandsfester:** Kan velges for å forlenge kassetten fra veggen. Avstandsfestene er 52–58 mm (justerbare) som standard. Mindre eller større dimensjoner er tilgjengelige på forespørsel.
- **Montering:** Zipscreenen er selvbærende og festes til sideskinnene på hver side av markisen – ikke i overkanten – for enkel installasjon og tilpasning.

**Betjening:** Screenen leveres motorisert for maksimal komfort.

- Koble den innebygde motoren til strømmen via støpsel eller fast installasjon.
- 2 meter kabel inkludert. Motoren er tilgjengelig i profesjonell standardversjon eller fra Somfy.

**Automatisering og smarte funksjoner:** Velg mellom å styre screenen med 1- eller 5-kanals fjernkontroll, eller velg smarte løsninger som sol- og vindsensorer eller appstyring.

- **Sol og vind:** Velg en sol- og vindskjerm for å automatisk forlenge og trekke inn markisene basert på været.
- **App:** Velg markisepakken med appkontroll for å kunne styre markisene direkte fra telefonen. Somfy TaHoma inkludert

# Kun aluminium og eksklusive stoffer

**Stoff:** Høydepunktet med våre zipscreens er det eksklusive stoffet – det er dette som skiller en premiumscreen fra enklere alternativer. Stoffene våre er produsert av Serge Ferrari og er blant de absolutt beste på markedet.

- Blokkerer opptil 95 % av all solvarme.
- Blokkerer innsyn, men lar deg samtidig se ut.
- Sikrer god luftstrøm mellom fibrene.

**Profil:** Laget av høykvalitets værbestandig aluminium for maksimal holdbarhet i nordisk klima. Profilene er tilgjengelige i mørkegrå antrasitt (vårt mest populære valg) eller svart pulverlakk for best mulig motstand og et stilig design.



## Du kan montere selv... men du trenger ikke!

**Montering:** Våre zipscreens er enkle å montere, og det er derfor de fleste velger å gjøre det selv. Vi har laget tydelige instruksjoner som du kan følge trinn for trinn, og hvis du står fast, er du velkommen til å kontakte oss.

Hvis du heller vil lene deg tilbake og la noen andre gjøre jobben, tilbyr vi profesjonell montering. Du velger proff montering i handlekurven.



[Monteringsveiledning](#)



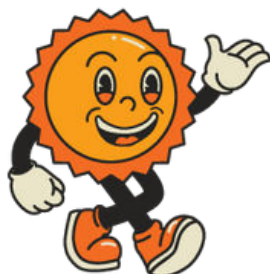

# Teknisk informasjon

Her er litt teknisk informasjon som er nyttig å vite. Merk: målene varierer for zipscreens opptil 270 cm i bredden, sammenlignet med de fra 271 cm og oppover.

Vertikalmarkis/zipscreen

**Bredde 80-270 cm**

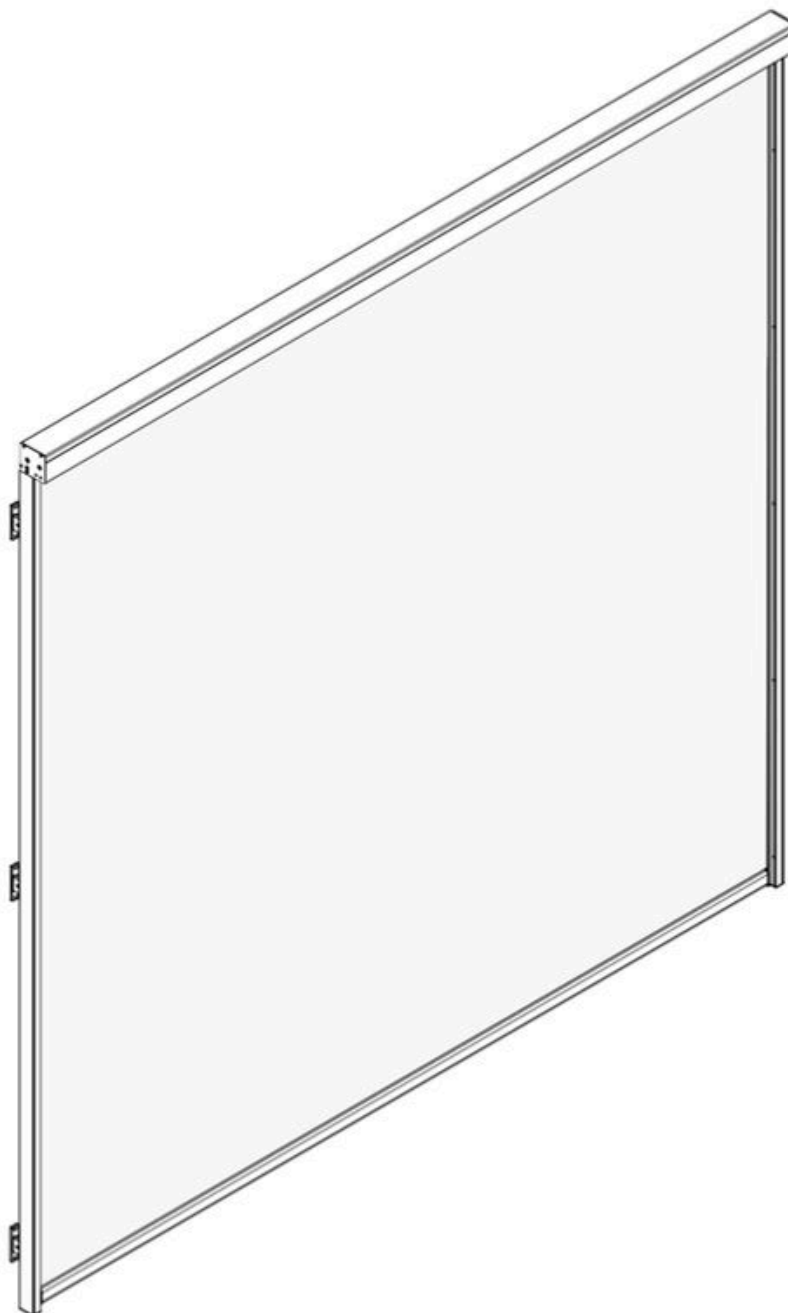

# Monteringsalternativer og braketter

Zipscreenen kan monteres enten direkte mot fasaden eller med avstandsstykker som stikker den ut fra vegg. Avstandsbrakettene flytter markisen 5,3–5,9 cm fra vegg (justerbar) og anbefales hvis det er hindringer på fasaden, som vindusrammer eller nedløpsrør, som du må komme deg rundt.

**Avstandsbeslag: For montering med forlengelse fra vegg.**

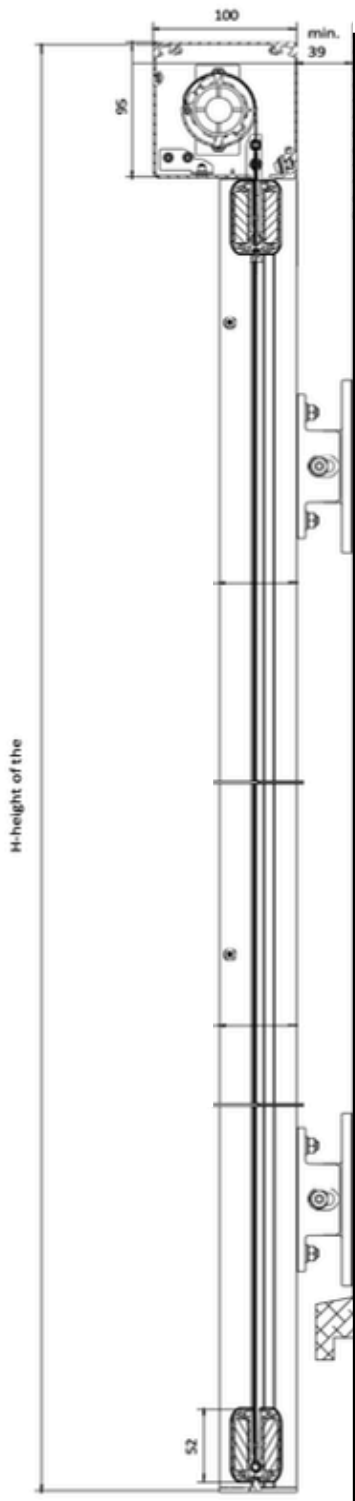

**Standardbraketter: For montering nær fasaden**

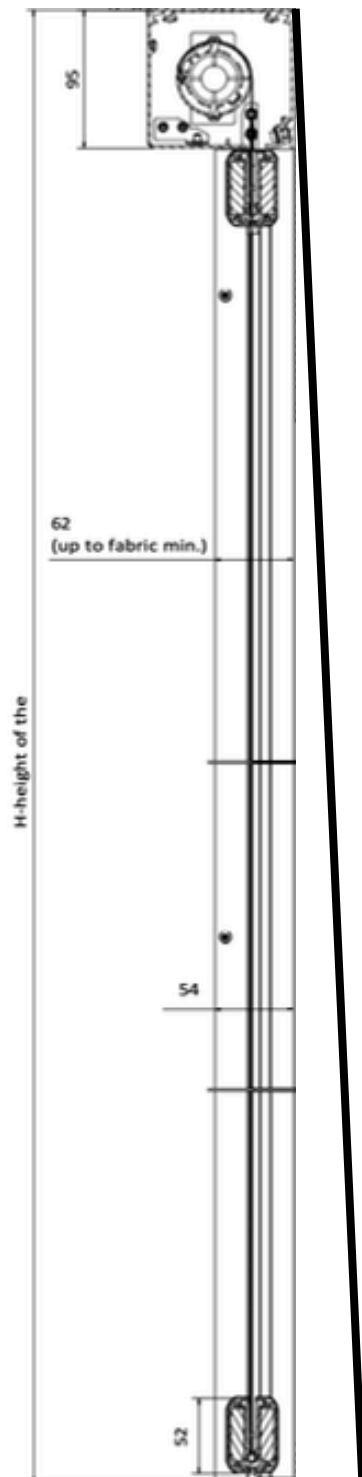

# Dimensjoner

De to viktigste målene å huske på er dimensjonene på kassetten øverst og bredden på sideskinnene som skal monteres på veggen eller på avstandsstykkene.

**Kassetten:** Dette er den øvre delen der lerretet rulles opp.

**Sideskinnene:** Disse styrer stoffet langs sidene og bestemmer hvor mye plass som kreves for montering på fasaden eller avstandsstykkene.

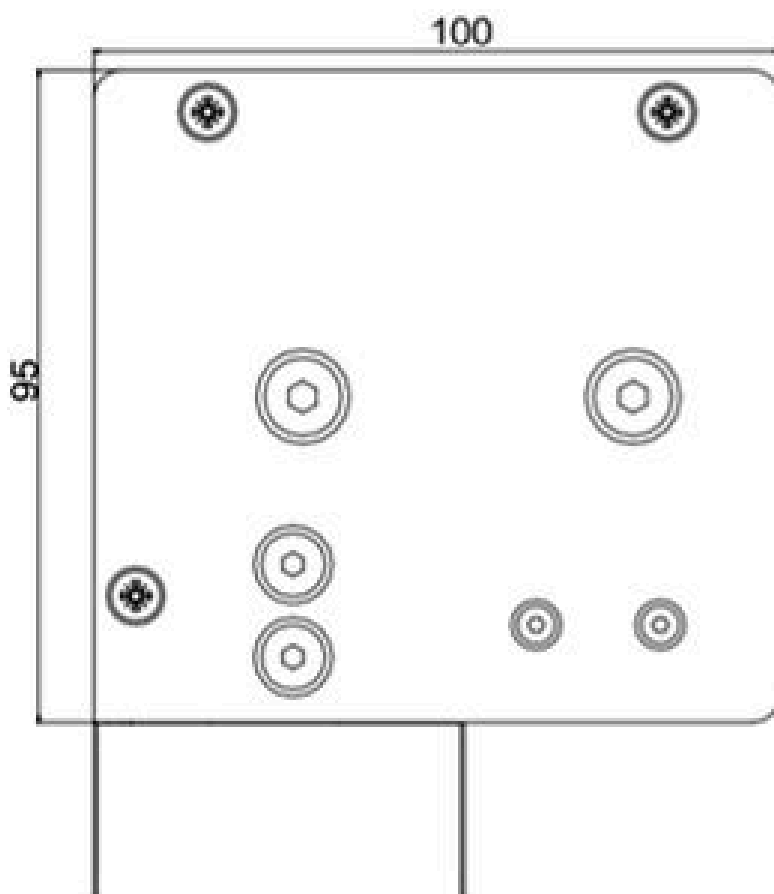
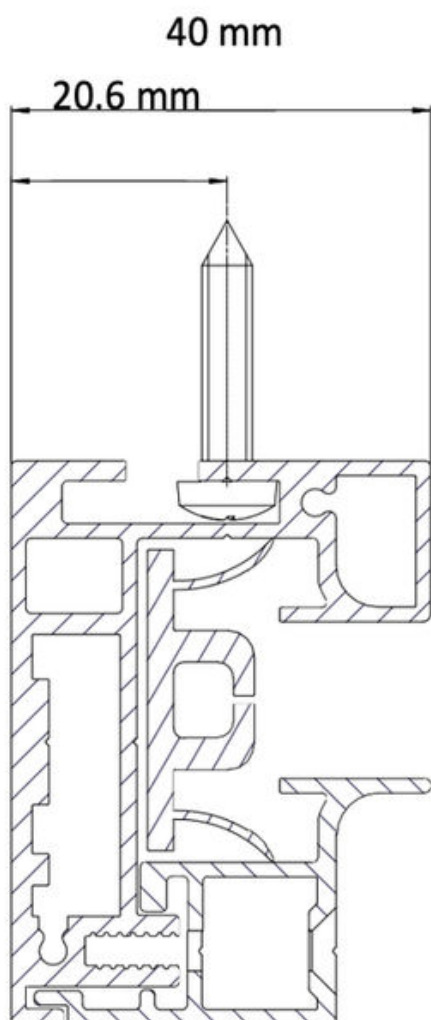

Vertikalmarkis/zipscreen

**Bredde 271-500 cm**

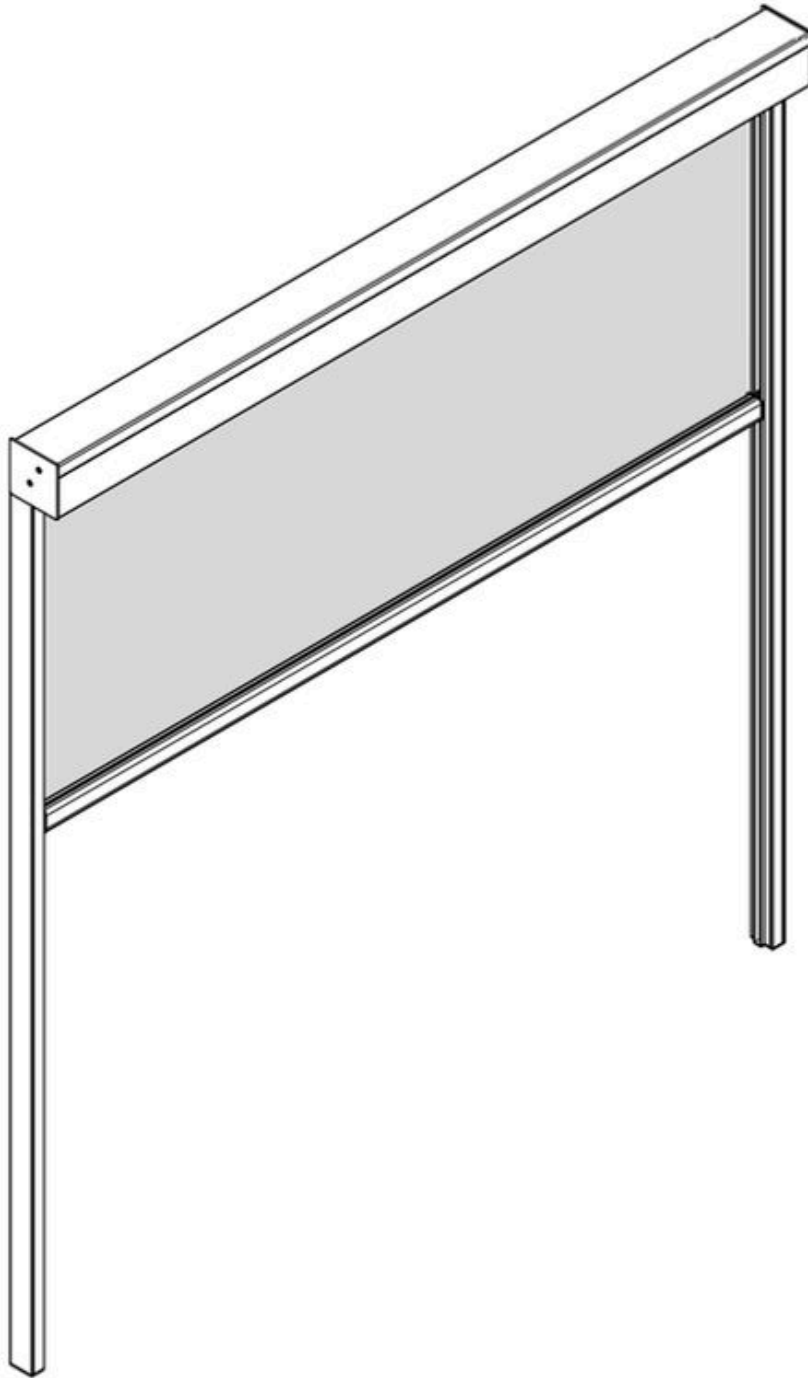

# Monteringsalternativer og braketter

Den vertikale markisen kan monteres enten direkte mot fasaden eller med avstandsstykker som stikker den ut fra veggen. Avstandsbrakettene flytter markisen 5,3–5,9 cm fra veggen (justerbar) og anbefales hvis det er hindringer på fasaden, som vindusrammer eller nedløpsrør, som du må komme deg rundt.

**Avstandsbeslag: For montering med forlengelse fra vegg.**

**Standardbraketter: For montering nær fasaden**

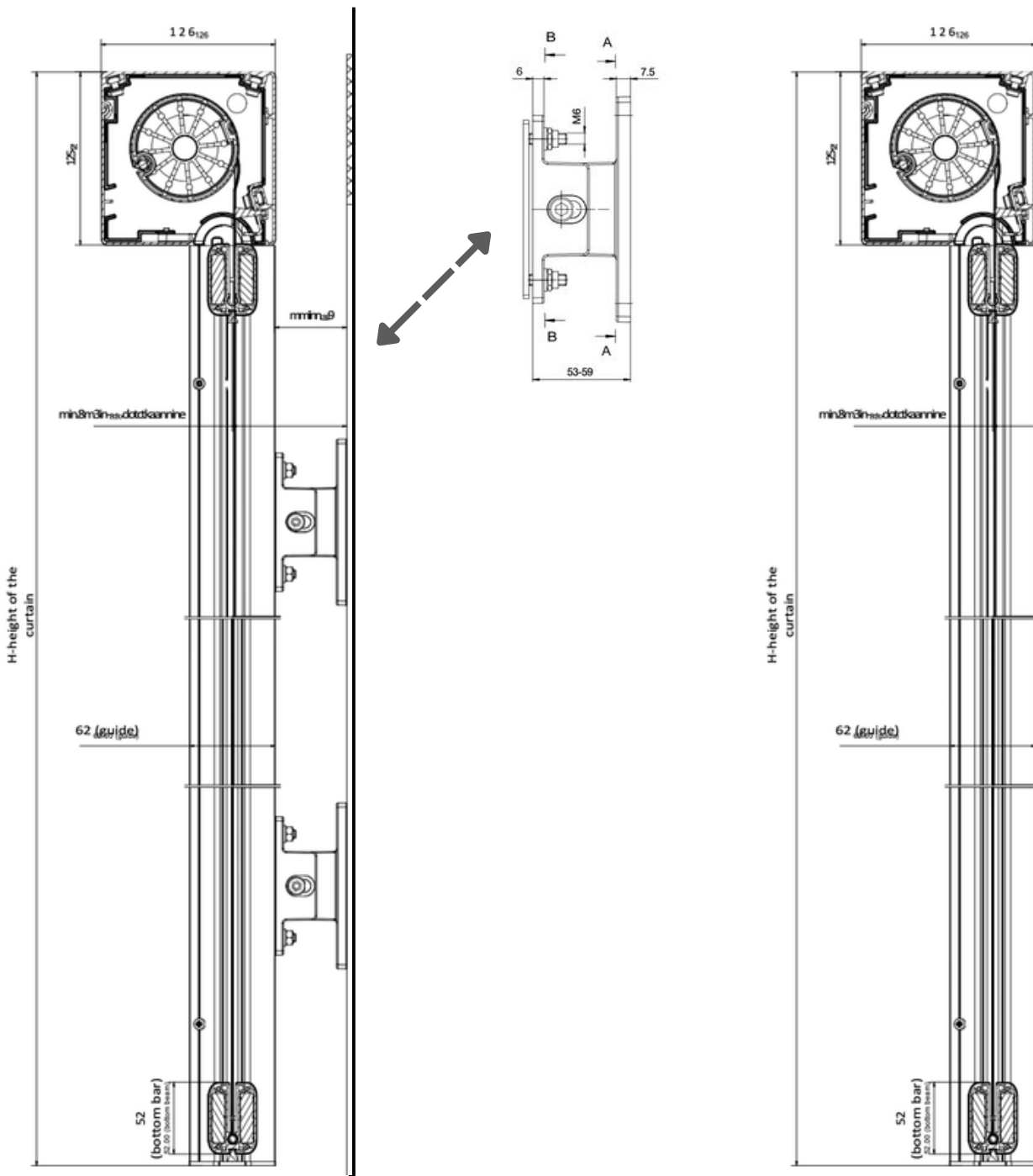

# Dimensjoner

De to viktigste målene å huske på er dimensjonene på kassetten øverst og bredden på sideskinnene som skal monteres på veggen eller på avstandsstykkene.

**Kassetten:** Dette er den øvre delen der lerretet rulles opp.

**Sideskinnene:** Disse styrer stoffet langs sidene og bestemmer hvor mye plass som kreves for montering på fasaden eller avstandsstykkene.

